

# CRB PALACE™ (Colossal Round Barn) Premium Insulated Dog House

Thank you for purchasing a DOG PALACE PREMIUM Insulated Dog House. If you have any questions regarding assembly please contact us at **1-866-570-6845** or [aslsolinc@psbnewton.com](mailto:aslsolinc@psbnewton.com).  
**DO NOT RETURN THIS PRODUCT TO THE STORE WHERE YOU PURCHASED IT.**

MANUFACTURED IN THE USA



212 SOUTH MAIN ST.  
 Ste. Marie, IL 62459  
 Telephone: (618) 455-3383  
[www.asldoghouses.com](http://www.asldoghouses.com)  
 E-mail: [aslsolinc@psbnewton.com](mailto:aslsolinc@psbnewton.com)

# CRB PALACE™ (Colossal Round Barn) Premium Casa de perro aislada

Gracias por comprar una CRB Palace PREMIUM casa de perro aislada. El palacio del perro fue diseñado muy sencillamente pero si usted tiene preguntas en cuanto al diseño, llámenos a **1-866-570-6845** or [aslsolinc@psbnewton.com](mailto:aslsolinc@psbnewton.com).  
**NO DEVUELVAS ESTE PRODUCTO A LA TIENDA DONDE USTED LO COMPRÓ.**



-  (8) 3.5" Coated Exterior Screws  
(8) Tornillos exteriores recubiertos de 8.9 cm
-  (4) 2" Coated Exterior Screws  
(4) Tornillos exteriores recubiertos de 5.1 cm

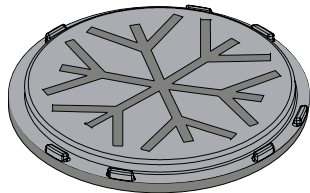

STEP 1

Place floor panel on a flat surface with round support rings facing down.

Coloque el panel de piso sobre una superficie plana con soportes redondos hacia abajo.

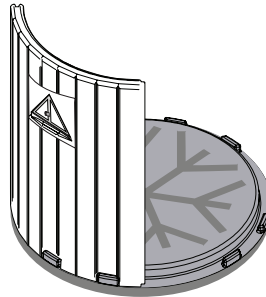

STEP 2

Insert the rear panel with window onto the base. Align the grooves in the panel with the grooves on the base.

Inserte el panel trasero con ventana en la base. Alinee las ranuras en el panel con las ranuras en la base.

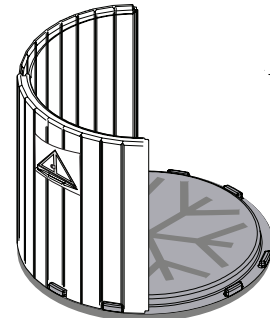

STEP 3

Insert a side panel onto the base next to the rear panel.

Inserte un panel lateral en la base al lado del panel trasero.

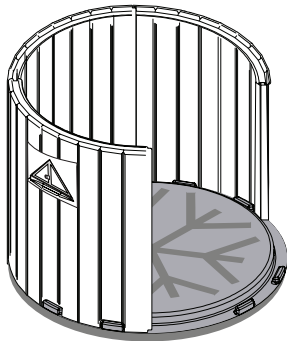

STEP 4

Insert the other side panel into the base.  
 Inserta el otro panel lateral en la base.

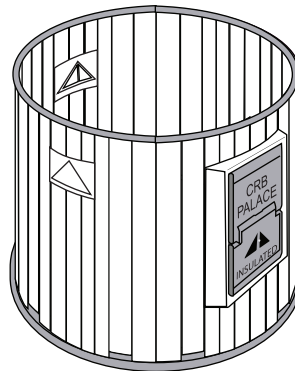

STEP 5

Place front panel onto the base. Ensure the front and rear panels are opposite of each other as pictured.

Coloque el panel frontal en la base. Asegúrese de que los paneles frontal y posterior estén opuestos el uno del otro como se muestra en la imagen.

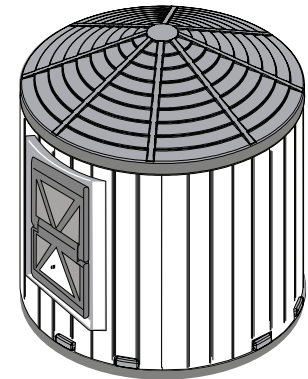

STEP 6

Place the roof on top of the side panels. Align the predrilled holes on the roof with the predrilled holes in the base.

Coloque el techo encima de los paneles laterales. Alinee los agujeros pretaladrados en el techo con los en la base.

## STEP 7

Screw the 2" screws into each of the predrilled holes on each side panel. (slight angle)

Atornille los tornillos de 5.1 cm en cada de los agujeros pretaladrados en cada panel lateral. (ángulo leve)

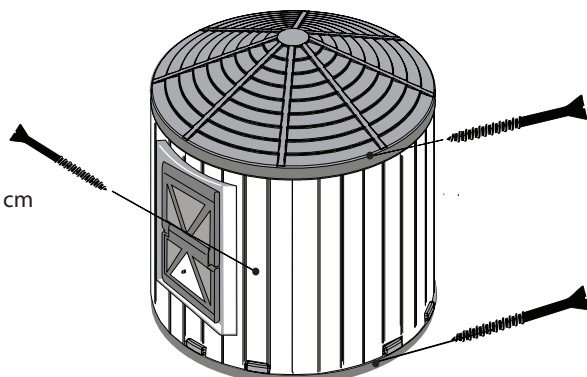

## STEP 8

Screw the 3.5" screws into each of the predrilled holes on the roof.

Atornille los tornillos de 8.9 cm en cada uno de los agujeros pretaladrados en el techo.

## STEP 9

Screw the 3.5" screws into the predrilled holes on the base.

Atornille los tornillos de 8.9 cm en los agujeros pretaladrados en la base.

# SUMMER COOLING SER FRESCO EL VERANO

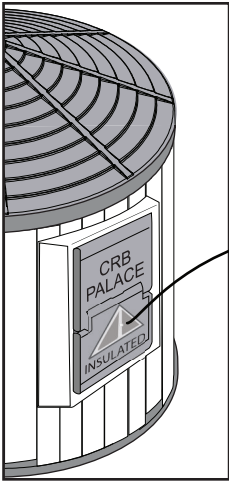

## STEP 1

On front door remove the white thumb screw and move to the storage position on side panel. Use the thumb screw to secure the pane to the side panel.

En la puerta delantera retire el tornillo blanco del pulgar y muévase a la posición de almacenamiento en el panel lateral. Utilice el tornillo del pulgar para fijar el panel al panel lateral.

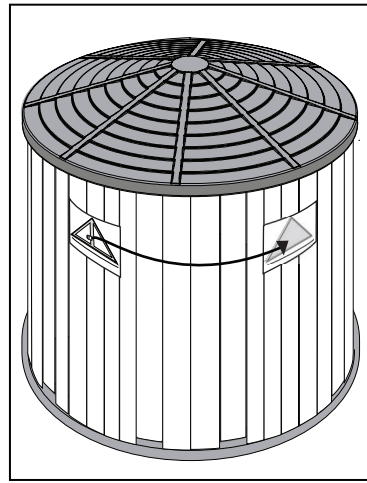

## STEP 2

On rear panel remove the thumb screw and move to the side panel for storage. Use the thumb screw to secure the pane to the side panel.

En el panel trasero retire el tornillo del pulgar y muévase al panel lateral para el almacenamiento. Utilice el tornillo del pulgar para fijar el panel al panel lateral.

## TIPS FOR DOOR TRAINING

1. While dog is watching, place treats inside the back of the dog house. After he gets the treat, repeat until he becomes comfortable with the door.
2. Place dog's favorite bedding in the house.
3. Hold or tie open the door until dog is used to house.
4. Temporarily remove bottom half of door (see Illustration B) repeat above tips.

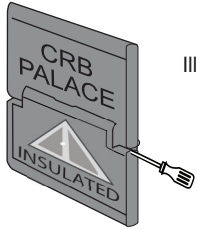
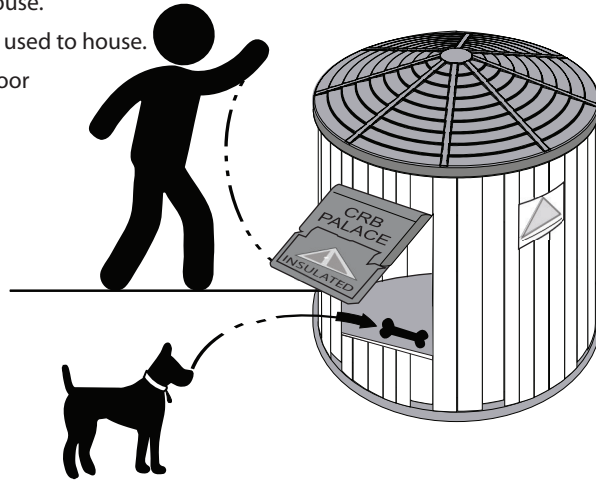

Illustration B

Unscrewright hand hinge bushing with Phillips screwdriver

Desatornille la bisagra a la derecha con un destornilladora.(Phillips)



## CONSEJO PARA LA PUERTA ENTRENAMIENTO

1. Le permita al perro a verte ponga los regalos en la casita. Repita este proceso hasta el perro se siente seguro con la puerta.
2. Ponga la cama favorita del perro en la casita.
3. Ate la puerta abierto hasta el perro está seguro con la casita.
4. Temporal, quite el medio abajo de la puerta. (Mira a la ilustración B.) Repita las instrucciones arriba con la puerta abajo quitado.

## OPTIONAL ACCESSORIES

## ACCESORIOS OPCIONALES

### Palace Central Heater

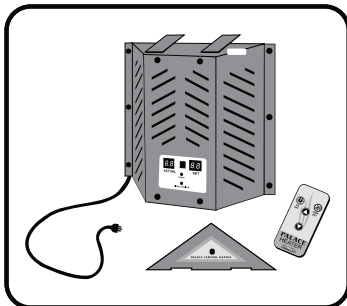

Designed specially for the CRB Dog Palace Dog Palace Doghouses



### CRB Palace™ Solar Powered Fan

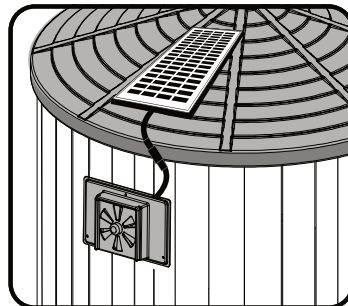

Designed specially for the Dog Palace and CRB Palace Doghouses



### CRB Palace™ Fleece Dog Bed

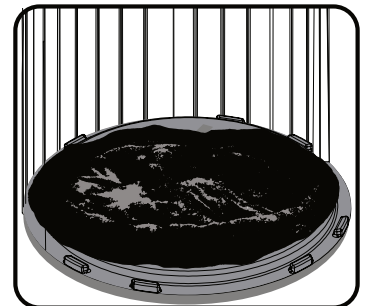

Designed specially for the CRB Palace Doghouses

